

MTL-31035P-011

Bi telecentric lens MTL series

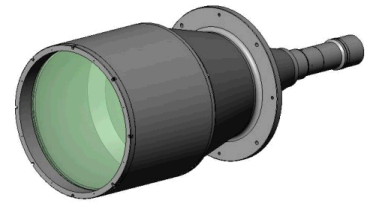

Drawing No. A22647

レンズ形式	Lens Type	Fixed Magnification Bi Telecentric Lens
光学倍率	Magnification	0.11
焦点距離 (mm)	Focal Length	6,428.41
有効Fno	Effective Fno	9.17
NA	Numerical Aperture	0.006
WD/OD (mm)	Working/Object Distance	470.0/475.7
O/I (mm)	Object to Image Distance	1,329.68
鏡筒長 (mm)	Mechanical Tube Length	848.20
レンズバック (mm)	Lens Back	60.06
被写界深度 (mm)	DOF @PCoC ϕ 0.04mm	57.473
分解能 (μ m)	Resolution @ $\lambda=520$ nm	51.5
前側/後側主点位置 (mm)	Front/Rear Principal Position	62,855.54/-7,094.66
入射/出射瞳位置 (mm)	Entrance/Exit Pupil Position	65,902.38/-5,027.57
入射/出射瞳径 (mm)	Entrance/Exit Pupil Diameter	817.55/554.66
テレセントリシティ (deg.)	Telecentricity	0.050
光学ディストーション (%)	Optical Distortion	0.043
周辺光量比 (%)	Relative Illumination	98.48
質量 (g)	Weight	25,900.0
マウント	Mount	P Mount
イメージサークル径 (mm)	Image Circle	ϕ 35

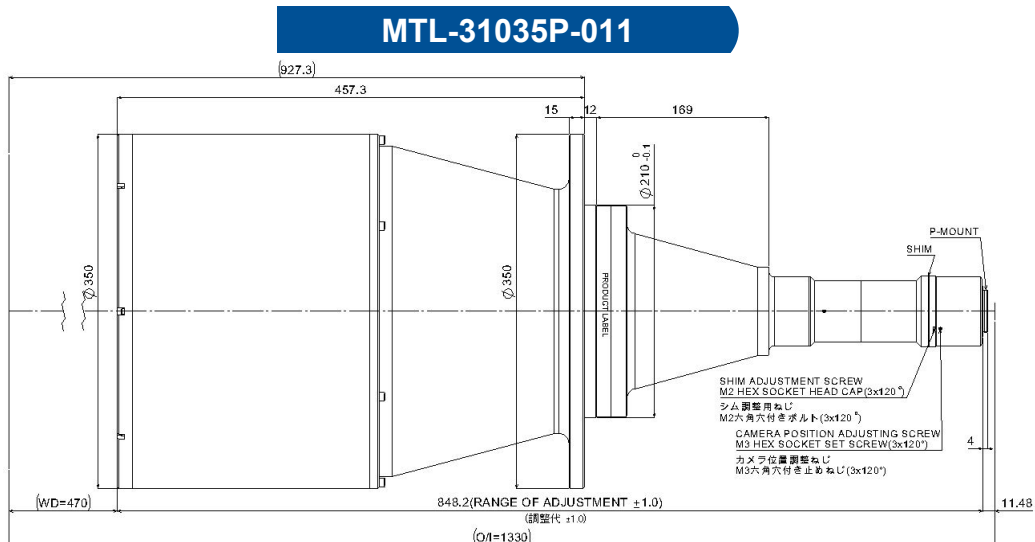

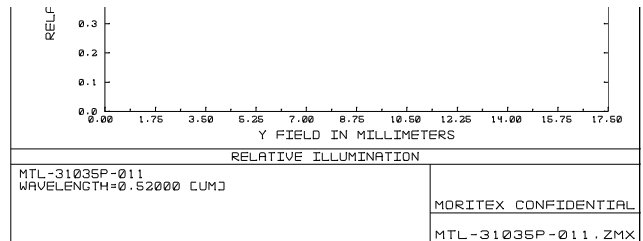
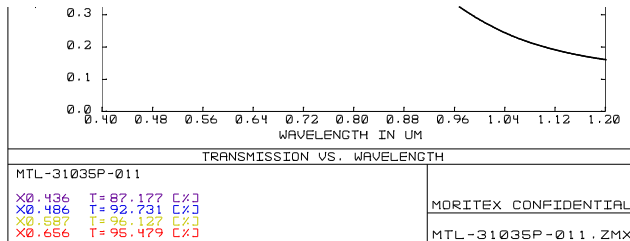

内容は、通知なしに随時変更されることがあります。

The content is subject to change at any time without notification.